

# 深圳市聚飞光电股份有限公司



01. JT. 2835BPW1R-C

客户:

产品型号: JT.2835BPW1R-C

适用于: 顺向电流  $I_F=350\text{mA}$

## 目录

1. 特性
2. 应用范围
3. 成品外观尺寸
4. 最大绝对标称值
5. 光电特性参数
6. 典型光电参数曲线
7. 编带规格
8. 包装方式
9. 标签描述
10. BIN 级范围
11. 可靠度实验项目及条件
12. 使用注意事项

客户确认	批准	审核	拟制

深圳市聚飞光电股份有限公司

深圳龙岗区平湖街道鹅公岭社区鹅岭工业区 4 号

Tel: +86-755-29632290

Fax: +86-755-29632282

## 1、特性:

- 1.1 封装尺寸: 2.8\*3.5\*0.8mm
- 1.2 发光颜色: 冷白色
- 1.3 发光类型: 单色型
- 1.4 焊接方式: 回流焊
- 1.5 符合 RoHS 标准

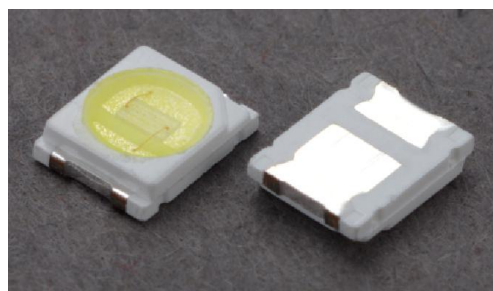

## 2、应用范围:

适用于液晶电视直下式背光

## 3、成品外观尺寸:

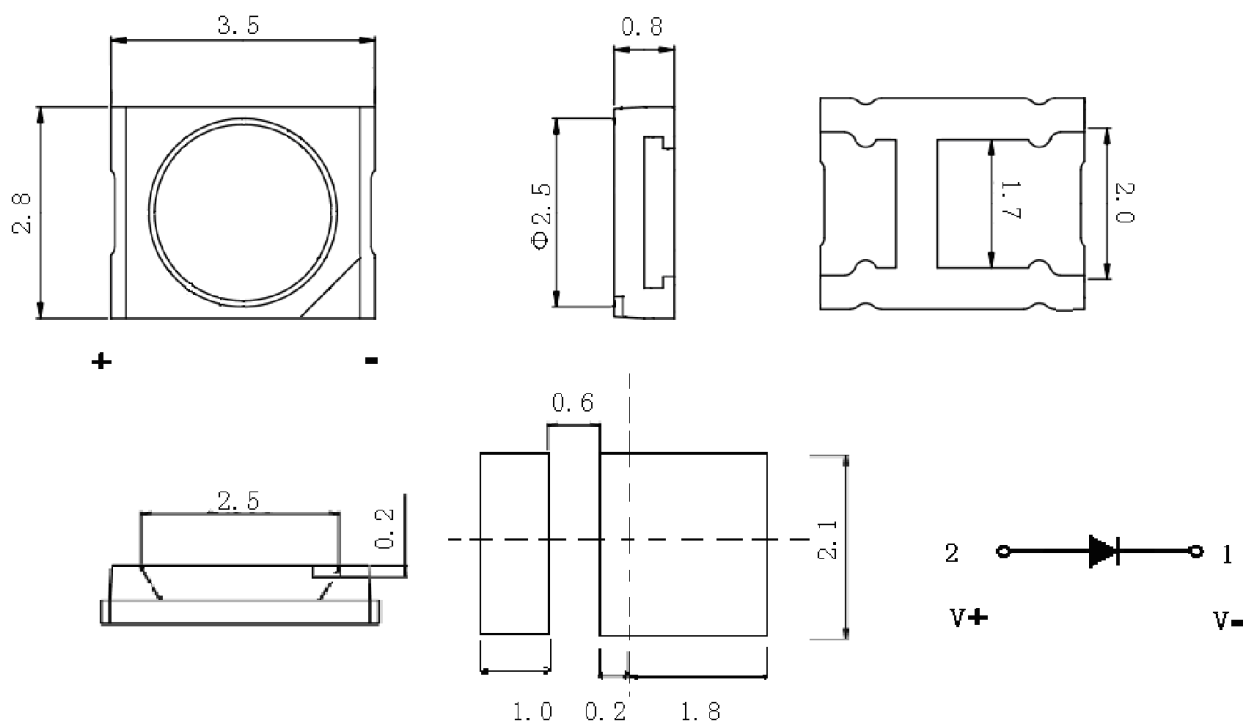

## 备注:

- 1. 所有尺寸均以 mm 为单位
- 2. 在没有明确标注的情况下, 公差均为  $\pm 0.10\text{mm}$

# 深圳市聚飞光电股份有限公司



01. JT. 2835BPW1R-C

## 4、最大绝对标称值(环境温度=25℃):

参数	缩写	标称值	单位
消耗功率	Pd	1.5	W
顺向电流	I <sub>F</sub>	400	mA
顺向峰值电流 * 1	I <sub>FP</sub>	500	mA
反向电压	V <sub>R</sub>	5	V
焊接温度	Tsol	回流焊接: 260℃ for 10sec. 手动焊接: 300℃ for 3 sec.	
使用温度	Topr	-30℃~85℃-	
储存温度	Tstg	-40℃~100℃-	

\* 1 I<sub>FP</sub> 条件: 脉宽≤0.1msec, 占空比≤1/10

## 5、光电特性参数(环境温度=25℃):

参数	缩写	最小值	典型值	最大值	单位	条件
顺向电压	V <sub>f</sub>	-	3.3	3.8	V	I <sub>F</sub> =350mA
光通量	Φ <sub>v</sub>	-	112	-	Lm	
发光效率	η	-	105	-	Lm/W	
半功率角度	2θ <sub>1/2</sub>	-	120	-	deg	
色坐标	X	-	0.263	-	---	
	Y	-	0.235	-	---	
反向漏电流	I <sub>R</sub>	-	0	1	uA	VR=5V

备注: 1. 光通量偏差: ±10%

2. 电压偏差: ±0.1V

## 6、典型光电参数曲线:

Relative intensity vs. wavelength(Ta=25°C)

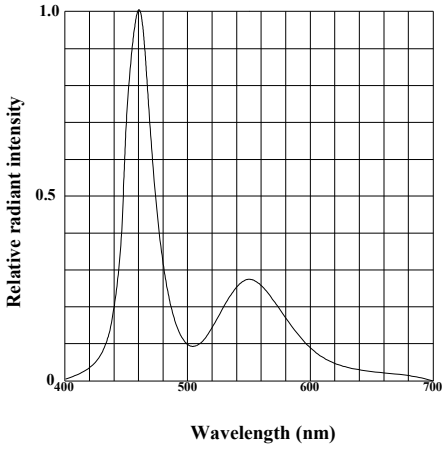

Forward current derating curve vs. ambient temperature

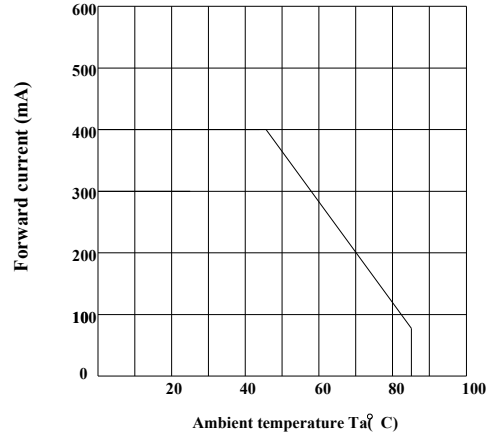

Forward current vs. forward voltage(Ta=25°C)

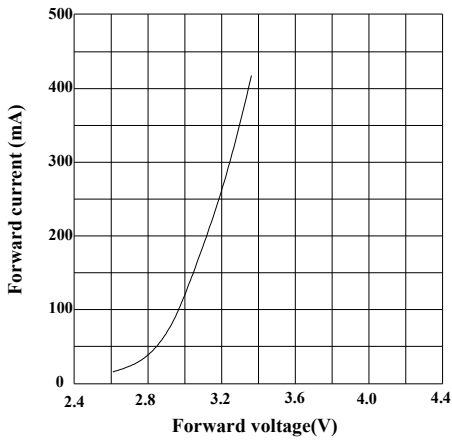

Luminous intensity vs. ambient temperature

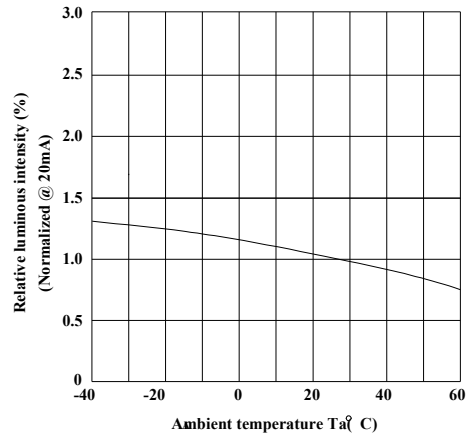

Relative luminous intensity vs. forward current

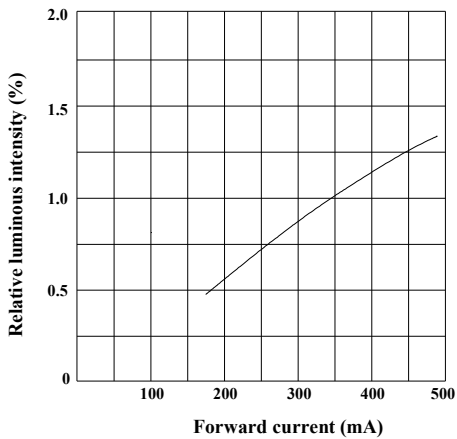

Radiation diagram

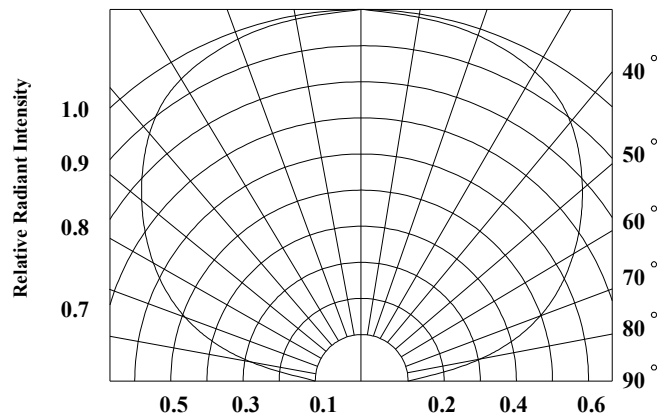

## 7、编带规格 (单位: mm)

包装数量: 3000 pcs/卷

symbol	<b>AO</b>	<b>BO</b>	<b>KO</b>	<b>PO</b>	<b>P1</b>	<b>P2</b>
Spec	3.10±0.10	3.80±0.10	1.05±0.10	4.0±0.10	4.0±0.10	2.0±0.05
symbol	<b>W</b>	<b>T</b>	<b>E</b>	<b>F</b>	<b>DO</b>	<b>D1</b>
Spec	8.00±0.20	0.20±0.05	1.75±0.10	3.5±0.05	1.55±0.05	1.10±0.05

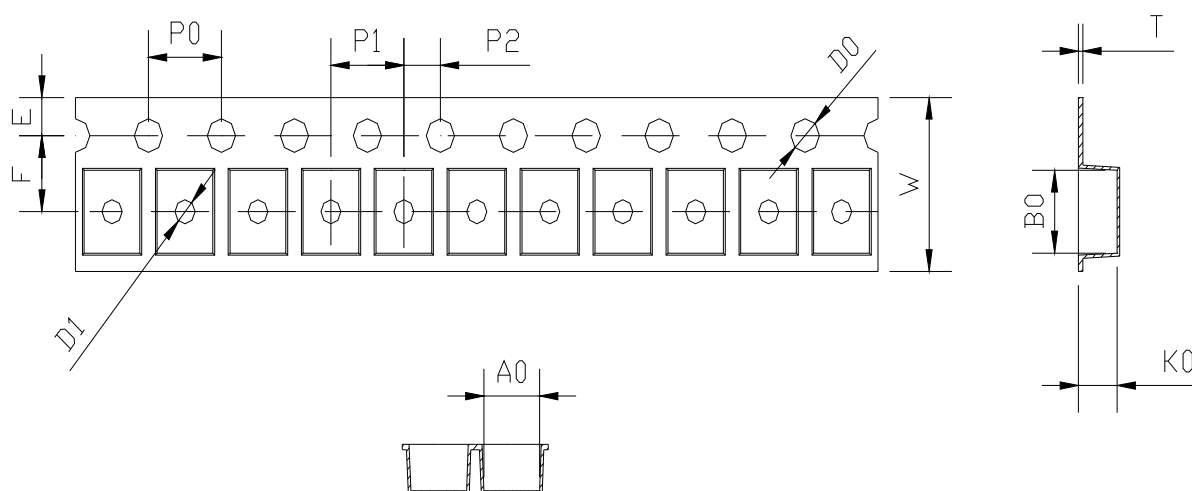

## 8、包装方式: (单位: mm)

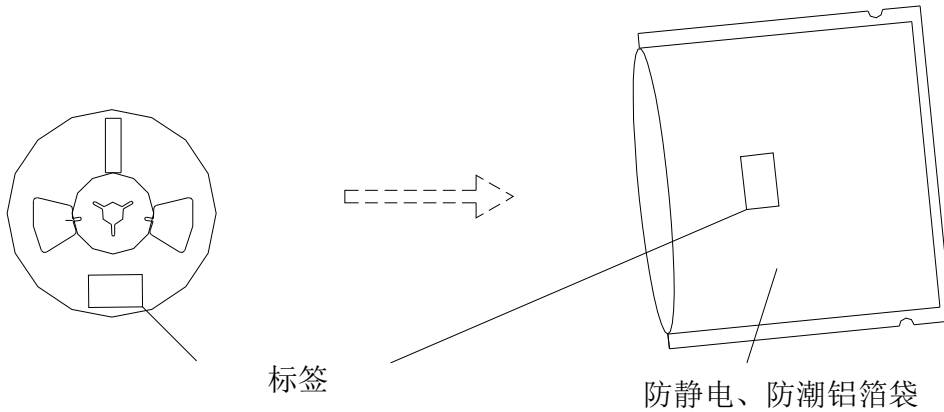

## 9、标签描述:

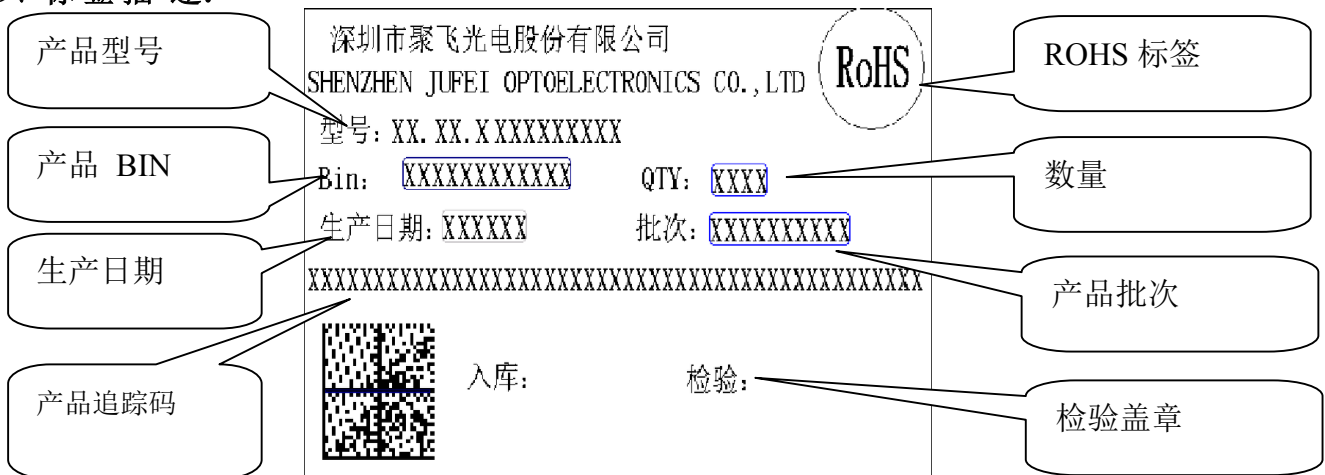

BIN 级描述: X / X / X-X

正向电压 BIN 级

色区 BIN 级

光通量 BIN 级

如 BIN:9/K/32

9 代表光通量 BIN 级, K 代表色区 BIN 级, 32 代表正向电压 BIN 级

## 10、BIN 级范围:

光通量  $\Phi$  (公差:  $\pm 10\%$  @  $I_f=350mA$ ):

BIN 代码	$\Phi$ 最小值 (lm)	$\Phi$ 最大值 (lm)
--------	-----------------	-----------------

# 深圳市聚飞光电股份有限公司



01. JT. 2835BPW1R-C

9	90	100
<b>10</b>	<b>100</b>	<b>110</b>
<b>11</b>	<b>110</b>	<b>120</b>
<b>12</b>	<b>120</b>	<b>130</b>
13	130	140

正向电压 VF (公差:  $\pm 0.1V$  @  $I_f=350mA$ ):

BIN 代码	最小值 (v)	最大值 (v)
30	3.00	3.20
32	3.20	3.40
34	3.40	3.60
36	3.60	3.80

色度坐标(公差:  $\pm 0.005$  @  $I_f=350mA$ )

BIN	X	Y	BIN	X	Y	BIN	X	Y
E	0.2512	0.2218	G	0.2561	0.2309	I	0.2611	0.2402
	0.2458	0.2118		0.2512	0.2218		0.2561	0.2309
	0.2488	0.2039		0.2542	0.2139		0.2590	0.2230
	0.2542	0.2139		0.2590	0.2230		0.2640	0.2323
K	0.2666	0.2506	M	0.2666	0.2506	O	0.2726	0.2621
	0.2611	0.2402		0.2726	0.2621		0.2786	0.2736
	0.2640	0.2323		0.2753	0.2545		0.2811	0.2662
	0.2695	0.2428		0.2695	0.2428		0.2753	0.2545
F	0.2515	0.2089	H	0.2566	0.2185	J	0.2615	0.2277
	0.2566	0.2185		0.2615	0.2277		0.2668	0.2376
	0.2595	0.2106		0.2644	0.2198		0.2696	0.2298
	0.2545	0.2011		0.2595	0.2106		0.2644	0.2198
L	0.2668	0.2376	N	0.2724	0.2487	P	0.2782	0.2604
	0.2724	0.2487		0.2782	0.2604		0.2840	0.2721
	0.2754	0.2406		0.2812	0.2518		0.2870	0.2629
	0.2696	0.2298		0.2754	0.2406		0.2812	0.2518

CIE1931 (x, y)

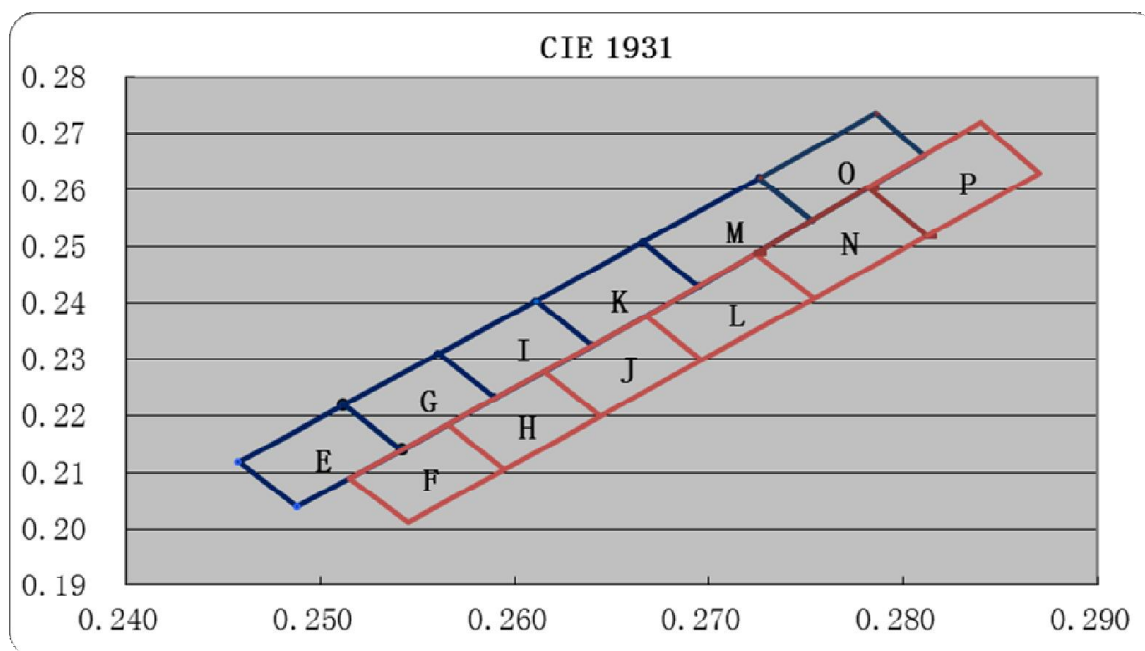

## 11、可靠度实验项目及条件:

序号	测试项目	测试条件	样品数量	允收/拒收
1	寿命实验	测试电流: 350mA 温度: 25℃ 管脚温度: ≤70℃ 测试时间: 1000 小时	20	0/1
2	高温点亮	环境温度: 55 度 电流: 350mA 测试时间: 240 小时	20	0/1
3	高温高湿 储存	温度: +85℃ 湿度: 60% RH 测试时间: 240 小时	20	0/1
4	冷热冲击	-40℃~+100℃ 15min 10s 15min 测试时间: 50 个循环	20	0/1
5	高温储存	高温: +100℃ 测试时间: 500 小时	20	0/1
6	低温储存	低温: -40℃ 测试时间: 500 小时	20	0/1
7	回流焊	260℃(Max.), 最大不超过 10 秒钟, 过 2 次	20	0/1



可靠度实验不合格判定标准:

- Iv: 衰减超过 30%
- Vf: 变化超过 20%

备注: 1、同一项实验结果的测试需在 2 个小时之内完成;

2、测试必须在每项实验完成后、材料恢复正常环境条件下才能进行.

**12、使用注意事项：**具体见聚飞光电《LED 使用说明书》。